

Комплектация ограждения кровельного ОК-н1200х3000

ОГРАЖДЕНИЕ КРОВЕЛЬНОЕ ОК-н1200х3000

**Опора
ограждения кровельного (3 шт.)**

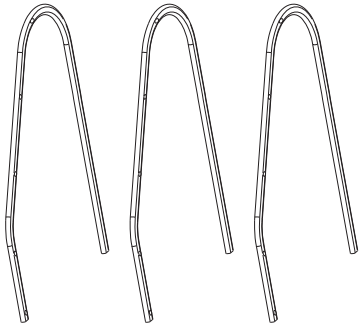

Кронштейн (6 шт.)

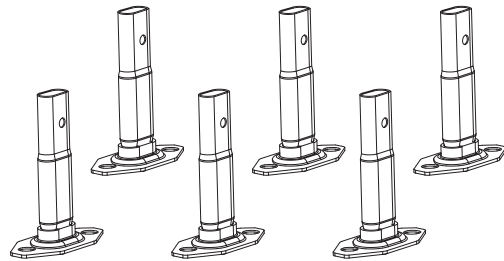

**Поперечина
ограждения кровельного (4 шт.)**

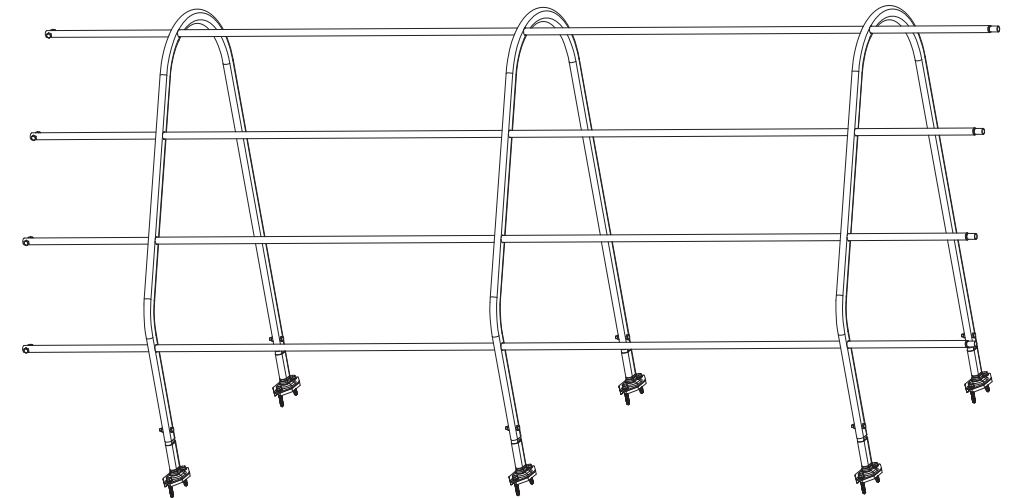
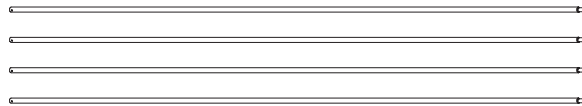

Болт М8х35 (6 шт.)

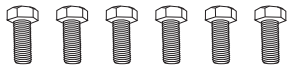

Шайба (24 шт.)



Гайка М8 (6 шт.)



**Самонарезающие винты
Ø4.2х16 (12 шт.)**

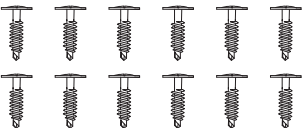

Болт-шуруп Ø8х50 (12 шт.)*

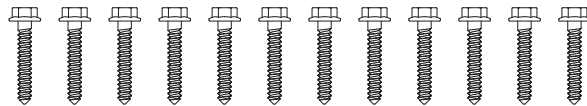

**Прокладка резиновая
для опоры ОК-н1200 (6 шт.)**

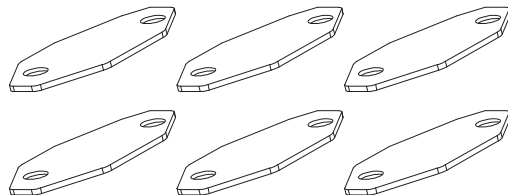

ЦВЕТ:

RAL 6005
(Зеленый мох)

RAL 9005
(Черный янтарь)

RAL 8017
(Шоколадно-коричневый)

RAL 5005
(Сигнальный синий)

RAL 3011
(Коричнево-красный)

RAL 7004
(Сигнальный серый)

RAL 3005
(Винно-красный)

RAL 7024
(Серый)

Дата:

Упаковщик:

***Внимание!** В комплектацию входит крепёж, предназначенный для монтажа кронштейна опоры ограждения на **деревянную** обрешётку.

ИНСТРУКЦИЯ ПО МОНТАЖУ ОГРАЖДЕНИЯ КРОВЕЛЬНОГО ОК-h1200x3000

1

Монтаж ограждения на кровлю

Кронштейны монтируются на кровлю через резиновые прокладки и закрепляются болт-шурупами $\varnothing 8 \times 50$.

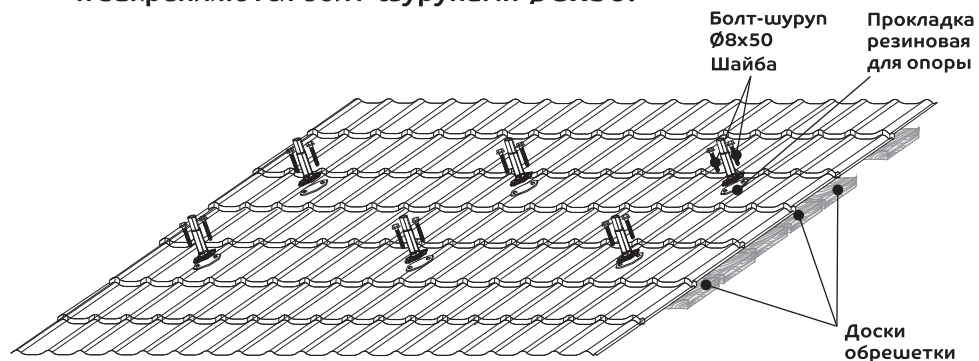

ВНИМАНИЕ! Кровельное ограждение должно быть установлено выше карнизного свеса. В местах установки кровельного ограждения обязательна сплошная обрешетка.

На кронштейны монтируются опоры

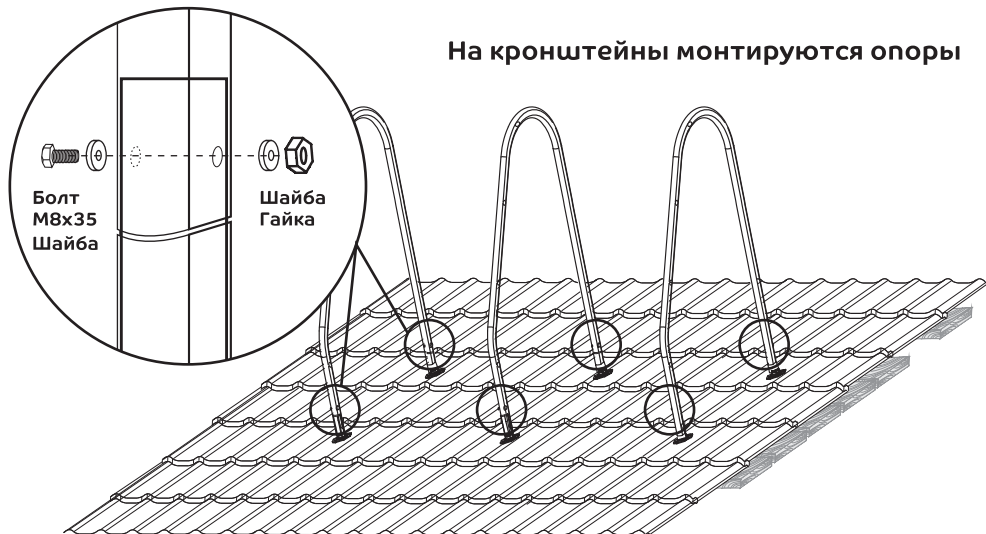

2

Монтаж поперечин ограждения

В опоры ограждения монтируются поперечины кровельного.

Для предотвращения сдвига поперечины закрепляются самонарезающими винтами $\varnothing 4.2 \times 16$

Фиксация поперечины с опорой производится на уровне крайних опор, либо из расчета каждая десятая опора.

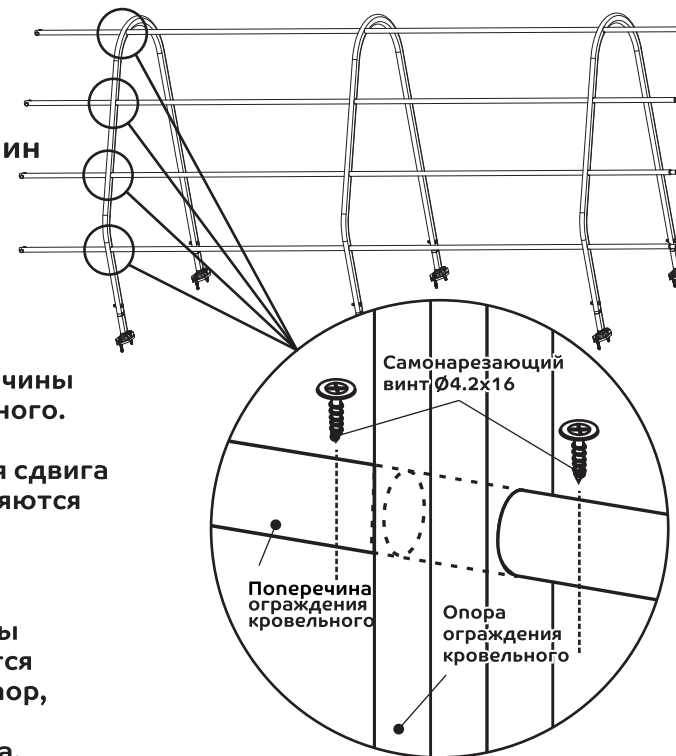

3

Стыковка ограждений кровельных

Поперечина ограждения кровельного

Самонарезающий винт $\varnothing 4.2 \times 16$

Поперечина ограждения кровельного

